

# Présentation de la télécommande

Les boutons Alimentation, Canal, Volume et Entrer de la télécommande étant annotés en braille, celle-ci peut être utilisée par des personnes malvoyantes.

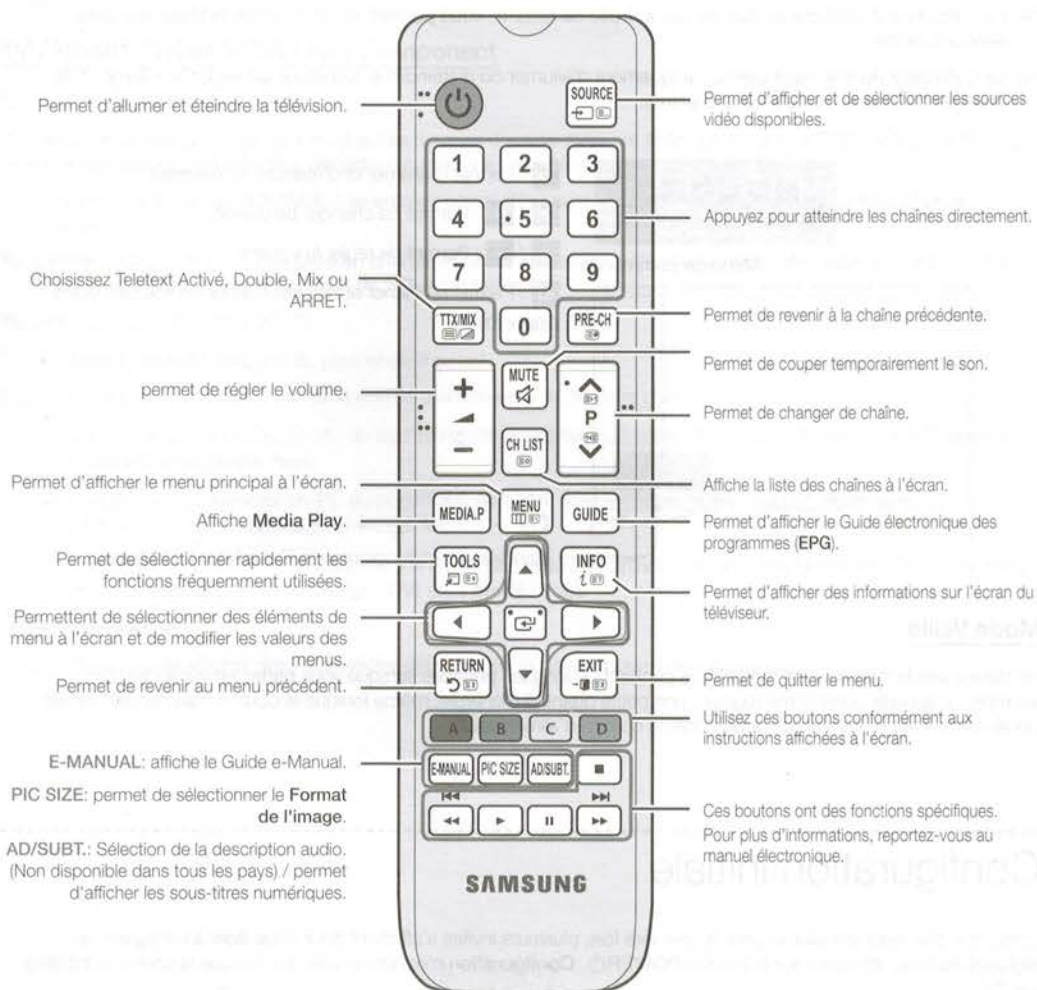

Les noms des boutons qui figurent au-dessus peuvent être différents.

## Installation des piles (type de pile : AAA)

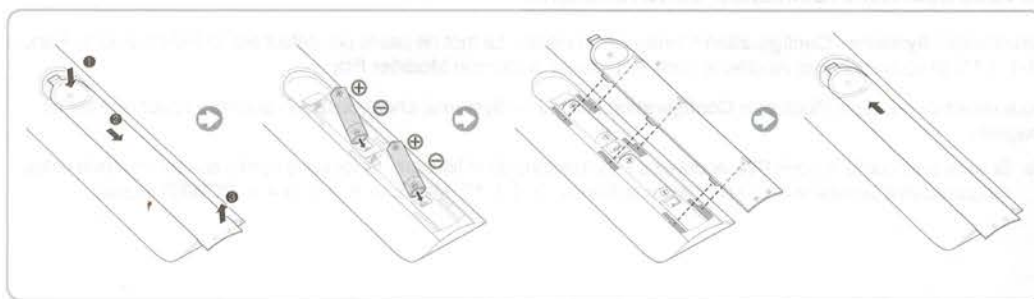

## Mise sous tension du téléviseur

Allumez le téléviseur avec la touche  de la télécommande ou du panneau du téléviseur.

- La couleur et la forme du produit peuvent varier en fonction du modèle.
- Le contrôleur du téléviseur situé en bas à droite de celui-ci, vous permet de commander le téléviseur sans télécommande.
- Le contrôleur du téléviseur permet uniquement d'allumer ou d'éteindre le téléviseur, de régler le volume et de changer de chaîne ou de source d'entrée.

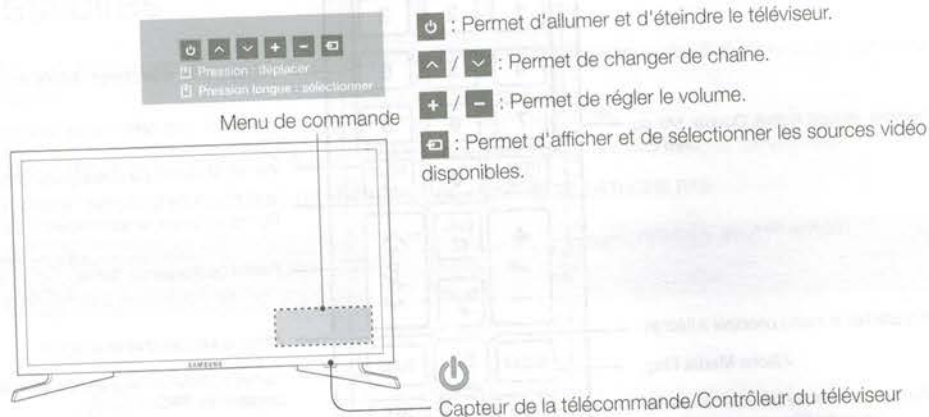

### Mode Veille

Ne laissez pas le téléviseur en mode Veille pendant de longues périodes (lorsque vous partez en vacances, par exemple). L'appareil consomme toujours une petite quantité d'énergie, même lorsque le bouton marche/arrêt est en position Off. Il est préférable de débrancher le cordon d'alimentation.

## Configuration initiale

Lorsque le téléviseur est allumé pour la première fois, plusieurs invites s'affichent pour vous aider à configurer les réglages de base. Appuyez sur le bouton **POWER** . **Configuration** n'est disponible que lorsque la source est définie sur TV.

- Si vous connectez un périphérique à **HDMI IN 1 (STB)** avant de démarrer l'installation, **Source des chaînes** sera automatiquement remplacé par **Boîtier décodeur**. Si vous ne voulez pas sélectionner **Boîtier décodeur**, veuillez sélectionner **Antenne**.

### Si vous souhaitez réinitialiser cette fonction...

Sélectionnez **Système - Configuration** (Configuration initiale). Le mot de passe par défaut est "0-0-0-0" (pour la France: "1-1-1-1"). Si vous souhaitez modifier le code PIN, utilisez la fonction **Modifier PIN**.

Vous devez de nouveau effectuer la **Configuration (MENU → Système)** chez vous, bien que vous l'ayez déjà fait en magasin.

- Si vous avez oublié le code PIN, appuyez sur les boutons de la télécommande dans l'ordre suivant en mode veille, ce qui redéfinit le code sur "0-0-0-0" (pour la France: "1-1-1-1"): **MUTE** → 8 → 2 → 4 → **POWER** (activé)

# Changement de la source d'entrée

## Source

### TV / HDMI1 / HDMI2/DVI / AV / Component

(En fonction du pays et du modèle)

Permet de sélectionner le téléviseur ou d'autres sources d'entrée externes (telles qu'un lecteur DVD, un lecteur Blu-ray, un décodeur câble ou un récepteur décodeur) connectées au téléviseur.

- ☞ Appuyez sur le bouton **SOURCE**. Les entrées connectées sont mises en surbrillance dans la liste **Source** affichée.
- ☞ L'entrée PC(D-Sub) n'est pas prise en charge. Pour connecter un ordinateur au téléviseur, vous pouvez brancher le câble HDMI/DVI sur le port **HDMI IN 2(DVI)** du téléviseur.
- ☞ Appuyez sur le bouton **TOOLS**.
  - **Modif. Nom** (En fonction du pays et du modèle)  
Vous pouvez définir le nom de la source d'entrée externe de votre choix.
  - Lorsque vous connectez un PC au port **HDMI IN 2(DVI)** avec un câble HDMI, vous devez définir le téléviseur en mode **PC** sous **Modif. Nom**.
  - Lorsque vous connectez un PC au port **HDMI IN 2(DVI)** avec un câble HDMI vers DVI, vous devez définir le téléviseur en mode **DVI PC** sous **Modif. Nom**.
  - Lorsque vous connectez un périphérique AV au port **HDMI IN 2(DVI)** avec un câble HDMI vers DVI, vous devez définir le téléviseur en mode **Périph. DVI** sous **Modif. Nom**.
  - **Information**  
Vous pouvez afficher des informations détaillées sur le périphérique externe connecté.

# Viewing the Remote Control

 This remote control has Braille points on the Power, Channel, Volume and Enter buttons and can be used by visually impaired persons.

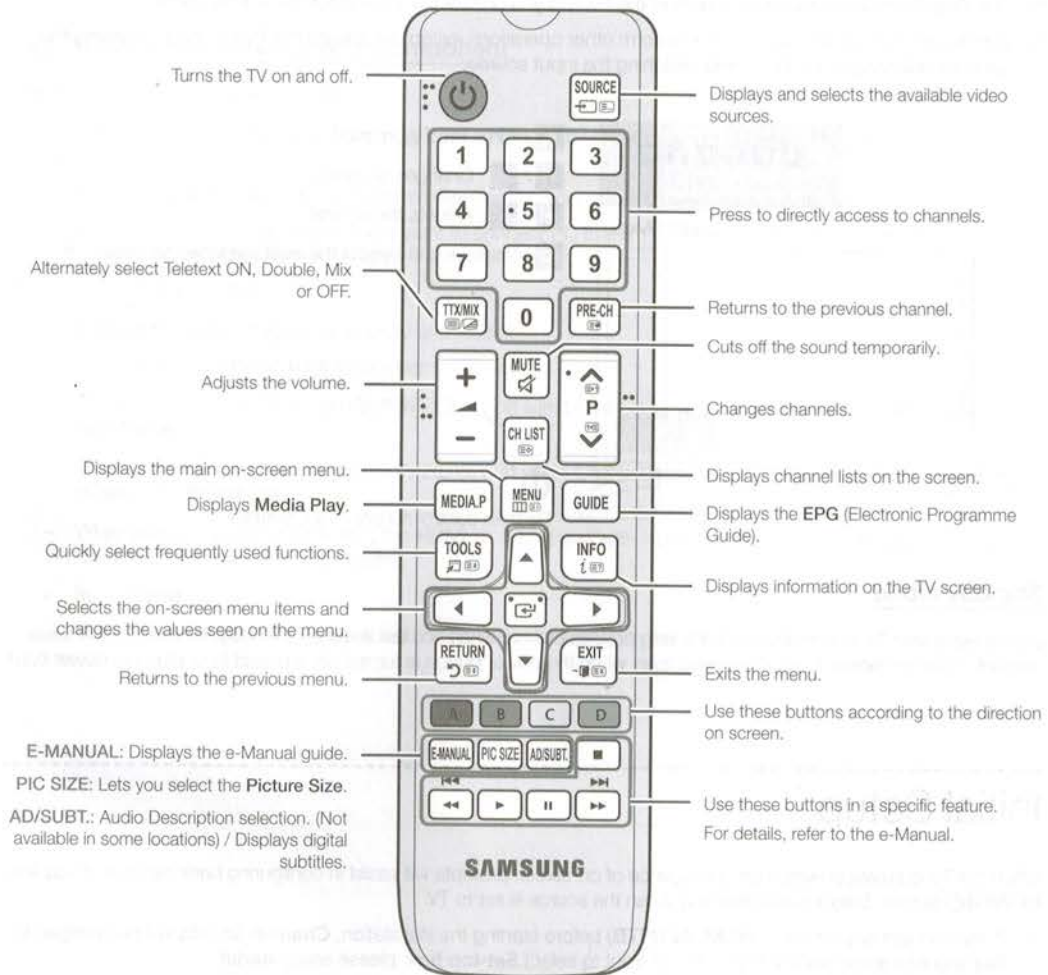

 The button names above may be differ from the actual names.

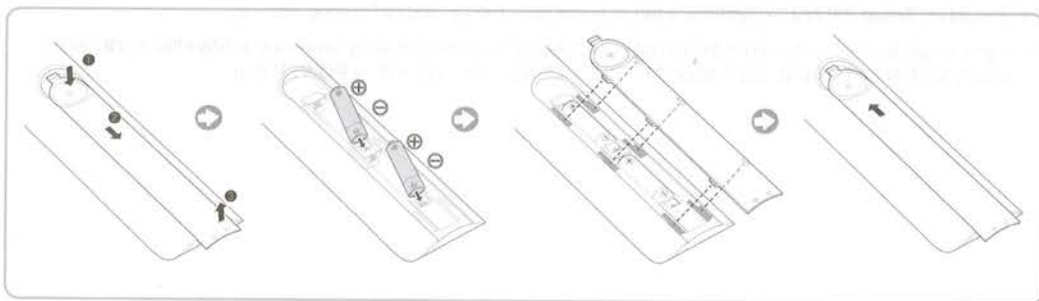

## Installing batteries (Battery size: AAA)



---

## Turning on the TV

Turn on the TV using the  button on the remote control or TV panel.

-  The product colour and shape may vary depending on the model.
-  The TV's Controller at the bottom right of the TV, lets you control the TV without the remote control.
-  With the TV's Controller, you cannot perform other operations except for turning the TV on or off, changing the channel, adjusting the volume, and switching the input source.

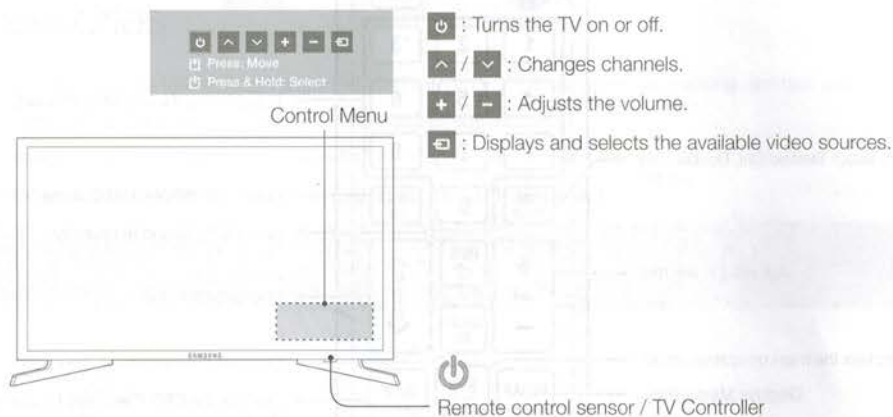



### Standby mode

Do not leave your TV in standby mode for long periods of time (when you are away on a holiday, for example). A small amount of electric power is still consumed even when the power button is turned off. It is best to unplug the power cord.

---

## Initial Setup

When the TV is initially powered on, a sequence of on-screen prompts will assist in configuring basic settings. Press the **POWER**  button. **Setup** is available only when the source is set to TV.

-  If you connect any device to **HDMI IN 1(STB)** before starting the installation, **Channel Source** will be changed to **Set-top box** automatically. If you do not want to select **Set-top box**, please select **Aerial**.

### If You Want to Reset This Feature...

Select **System - Setup** (Initial Setup). Enter your 4 digit PIN number. The default password is "0-0-0-0" (for France: "1-1-1-1"). If you want to change the PIN number, use the **Change PIN** function.

You should do **Setup** (MENU → **System**) again at home even though you did in shop already.

-  If you forget the PIN code, press the remote control buttons in the following sequence in Standby mode, which resets the PIN to "0-0-0-0" (for France: "1-1-1-1"): **MUTE** → 8 → 2 → 4 → **POWER** (on)

# Changing the Input Source

## Source

### TV / HDMI1 / HDMI2/DVI / AV / Component

(Depending on the country and model)

Use to select TV or other external input sources such as DVD / Blu-ray players / cable box / STB satellite receiver connected to the TV.

- ✎ Press the **SOURCE** button. In the displayed **Source** list, connected inputs will be highlighted.
- ✎ PC(D-Sub) input is not supported. If you want to connect PC to the TV, you can connect the HDMI to DVI cable with the **HDMI IN 2(DVI)** port on the TV.
- ✎ Press the **TOOLS** button.
  - **Edit Name** (Depending on the country and model)  
You can set an external input source name you want.
    - When connecting a PC to the **HDMI IN 2(DVI)** port with HDMI cable, you should set the TV to **PC** mode under **Edit Name**.
    - When connecting a PC to the **HDMI IN 2(DVI)** port with HDMI to DVI cable, you should set the TV to **DVI PC** mode under **Edit Name**.
    - When connecting an AV devices to the **HDMI IN 2(DVI)** port with HDMI to DVI cable, you should set the TV to **DVI Devices** mode under **Edit Name**.

- **Information**

You can see detailed information about the connected external device.